

**PAPAGO!**<sup>®</sup>

# GoSafe 790

使用手冊 / User Manual



# 目錄

<b>安全及注意事項</b> .....	<b>1</b>
<b>產品介紹</b> .....	<b>3</b>
包裝內容 .....	3
主機介面 .....	4
<b>安裝指南</b> .....	<b>5</b>
安裝位置 .....	5
安裝方式 .....	6
MicroSD卡安裝 .....	7
<b>使用</b> .....	<b>8</b>
開機 .....	8
關機 .....	8
按鍵功能 .....	9
指示燈 .....	10
畫面圖示 .....	10
錄影功能 .....	11
拍照功能 .....	11
播放功能 .....	12
里程電腦模式 .....	12
PC模式 .....	13
韌體升級 .....	13
<b>選單</b> .....	<b>14</b>
<b>實用資訊</b> .....	<b>18</b>

## 安全及注意事項

### 警告

- 請勿濕手安裝或操作。
- 請勿安裝在高濕度、有易燃易爆氣體、液體處，以及干擾駕駛員視線或安全的區域。
- 請勿長時間將主機暴露於高溫下的密閉車輛。
- 使用時請勿超過額定電壓。
- 當車輛熄火後，點煙器仍供電的使用者，在離開車子時，務必將點煙器插頭拔起，以避免耗光電瓶內的電力，或造成其他意外狀況發生。
- 產品、配件及包裝請遠離兒童！
- 限用原廠車充線，本公司對他廠車充線造成的任何損害概不負責。
- 請勿自行拆卸主機與車充線。



- 務必按照當地的法律法規來回收電池。
- 請勿嘗試拆解、改裝或加熱電池。

- 電池不可自行更換，更換不當會有爆炸危險！
- 請勿讓電池與水（如海水）或其他液體接觸。
- 請勿使電池短路。
- 電池不得暴露在諸如日照、火烤或類似過熱的環境中，以防爆炸。
- 請勿將電池投入火中，以防爆炸。



### 注意

- 不要用力按壓鏡頭。
- 不要用錐子等尖銳物體刺戳主機及配件。
- 在關機過程中，請勿立即將 MicroSD 卡取出，避免檔案造成損毀。
- 建議使用 Class10、8GB 以上的 MicroSD 卡。（最大支援 128GB）
- 首次使用 MicroSD 卡前，請務必在主機上將 MicroSD 卡格式化，以保證 MicroSD 卡的讀寫穩定。
- 在系統升級過程中請勿斷電！以免造成無法開機等情況！
- 本手冊的產品功能及內容如有變更，恕不另行通知。

### 包裝內容

- 後視鏡行車記錄器
- 12-24V車充
- 使用手冊
- 保固卡
- 膠條長x2條，短x2條



本產品包裝內容如有變更，恕不另行通知。

### 支援選購配件

- GPS GTM202天線
- TireSafe D10E/D10I 胎壓偵測支援套件  
(GPS天線與胎壓偵測器僅支援單一功能，請擇一選購)
- PAPAGO! S1防水後鏡頭(SONY Sensor)
- 128GB記憶卡
- OTG線

## 主機介面

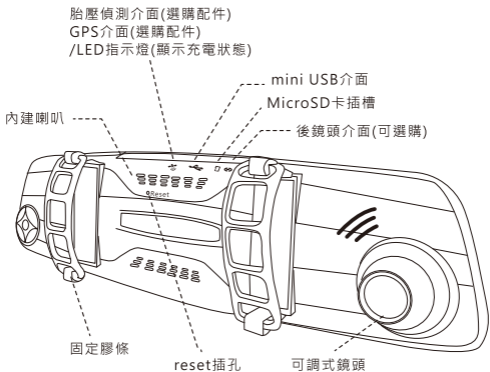
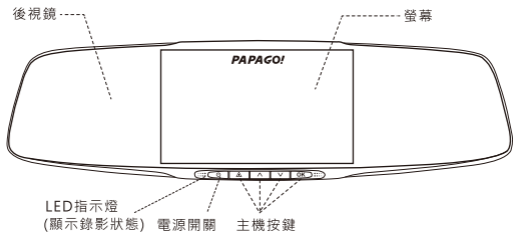

## 安裝指南

### 安裝位置

- 請安裝在後視鏡上

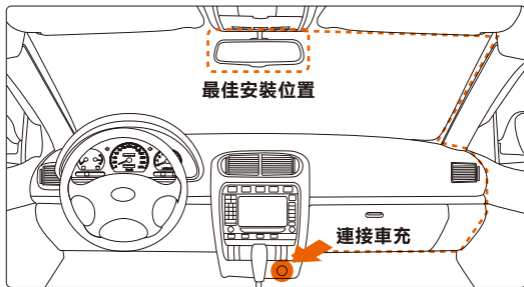

切勿把機器安裝在安全氣囊彈蓋上或安全氣囊的工作範圍內。本公司對因車輛碰撞或汽車安全氣囊的問題而導致的傷害或死亡不承擔任何責任。

## 安裝方式

- ① 將兩條綁帶扣住主機背面上方左右兩個綁帶扣。
- ② 主機對準後視鏡正中央或適當調整位置，將兩條綁帶向後視鏡向下拖曳，扣住主機下方兩個綁帶扣並固定於後視鏡上。
- ③ 調整攝像頭角度，畫面中以顯示車頭居中最佳。

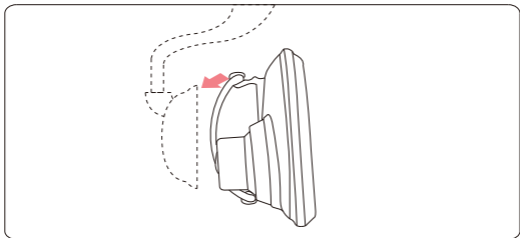



## MicroSD 卡安裝

將 MicroSD 卡金屬面朝下，插入主機 MicroSD 卡插槽。

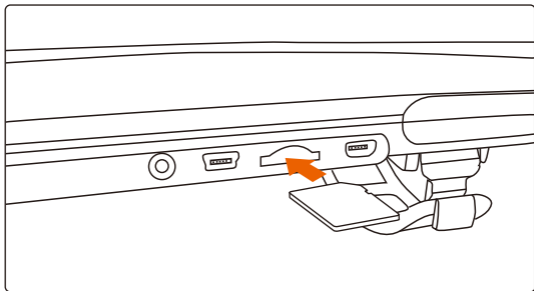

## 使用

### 開機

- 自動開機

將 MicroSD 卡插入主機 MicroSD 卡插槽，車充連接主機 mini USB 介面與汽車點煙器，汽車發動，主機自動開啟。

- 手動開機

在主機已連接電源的情況下，主機電源開關長壓5秒 "”手動開機。

### 關機

- 自動關機

主機電源開啟的狀態下，汽車熄火或拔掉車充線，主機10秒後即自動關機。



**待主機電源完全關閉後，再拔取 MicroSD 卡，以避免儲存的檔案損毀。**



**某些車型熄火後點煙器仍供電，需手動關機。**

- 手動關機

主機電源開啟的狀態下，長按主機電源開關 "” 鍵 5 秒鐘，主機即關機。

## 按鍵功能

### ● 錄影模式

 手動緊急錄影  進入播放清單

 進入選單模式 (長壓按鍵：將當前畫面拍照)



 開啟/關閉螢幕顯示 (長壓按鍵：開啟/關閉錄音聲音)

※外接GPS：錄影模式 / 里程電腦 / 螢幕保護

※外接TPMS：錄影模式 / 胎壓偵測畫面 / 螢幕保護

※GPS天線與胎壓偵測器僅支援單一功能，請擇一選購

### ● 播放文件

 返回錄影模式  上一選項

 下一選項  選定一般錄影 / 緊急錄影 / 照片

### ● 選定播放

 返回播放列表



 刪除 選定的檔案

 鎖定 / 解鎖 選定的檔案

 暫停 / 播放

### ● 選單模式

 返回上一層  上一選項









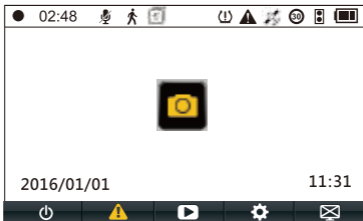



 下一選項  確認

## 指示燈

指示燈顏色	狀態	意義
紅色 (GPS介面插槽處)	恒亮	電池充電中
	熄滅	電池充電完成
綠色 (電源開關左側)	恒亮	錄影模式
	熄滅	非錄影模式 / 系統關閉

## 畫面圖示



- 02:48 : 影像錄製中
-  : 靜音模式
-  : 緊急錄影寫入
-  : 移動偵測
-  : 一秒一拍
-  : 胎壓偵測警示(需選購)
-  : GPS狀態(需外接GPS)
-  : 電源
-  : 啟用緊急錄影寫入
-  : 進入模式切換
-  : 標誌辨識
-  : 前車起步提醒
-  : 電池狀態
-  : 拍照
- 2016/01/01: 當前日期
- 11:31: 當前時間
-  : 進入播放清單
-  : 進入選單設定

## 錄影功能

### ● 循環錄影

- 將 MicroSD 卡插入主機 MicroSD 卡插槽，主機接通電源後自動開始循環錄影。
- 每段循環錄影的時間長度為 5 分鐘。
- MicroSD 卡空間不足時，循環錄影會自動覆蓋舊檔。

### ● 緊急錄影

#### ○ 自動緊急錄影

G-sensor 開啟的狀態下，發生外力撞擊時，主機自動將當前錄製的影像鎖定，避免影像在循環錄影中被覆蓋。



可於“選單 - 碰撞靈敏度”中設置感測碰撞的靈敏度。

#### ○ 手動緊急錄影



在影像錄製的過程中，按 “” 鍵，可將當前錄製的影像鎖定，避免影像在循環錄影中被覆蓋。

## 拍照功能

### ● 拍照模式

- 在影像錄製的過程中，長按 “” 鍵 3 秒鐘，可將當前錄製影像的畫面拍照。
- 拍照功能不影響正在錄製的影像。

## 播放功能

- 在錄影模式下，按下 “  ” 鍵，進入播放文件（一般錄影/緊急錄影/照片）。
- 選擇一般錄影/緊急錄影/照片，按下 “  ” 鍵即可進入播放列表。
- 在播放檔案選定下，按下 “  ” 鍵，可選擇刪除當下播放的檔案。

 圖示 “  ” 表示該檔案已經被鎖定保護。

 已鎖定保護的檔案檔無法刪除，請解除鎖定後再操作。

## 里程電腦模式

主機畫面可切換里程電腦模式，當車輛行駛時立即顯示當前車速與方位，並計算累積里程數值，顯示於主機畫面中。



## PC 模式

- ① 用mini USB連接線連接主機和電腦。
- ② 按下主機電源開關 “”，主機開啟。
- ③ 電腦偵測到“抽取式磁碟”。
- ④ 進入“PAPAGO”資料夾。
- ⑤ 將所需的檔案，拷貝到電腦中。



**EMERGENCY 資料夾：緊急錄影檔。**

**VIDEOS 資料夾：一般錄影檔。**

**PHOTOS 資料夾：照片檔。**

## 韌體升級

- ① 登陸 PAPAGO! 官網：[tw.papagoinc.com](http://tw.papagoinc.com)
- ② 進入“下載專區 - 行車記錄器”。
- ③ 將GoSafe 790最新韌體檔，下載並解壓縮至 MicroSD卡根目錄。
- ④ 複製完成後，將 MicroSD卡插入主機記憶卡插槽。
- ⑤ 插入mini USB電源，主機會自動開機更新。
- ⑥ LED 指示燈閃爍，升級更新開始。
- ⑦ 升級更新完成，主機自動重新開機。
- ⑧ 請進入選單內進行恢復原廠設置。
- ⑨ 進入“選單-版本資訊”查看是否為最新版本。

**步驟 ⑤ 請務必使用插入mini USB讓主機自行開機更新，**



**若使用手動按鍵開機，將造成更新後不會自動開機。若遇到更新後沒有自行開機情況，於下次插入電源後，數秒後則會自動開機，請用戶不需要擔心。**



**使用 MicroSD 卡升級韌體之前，請務必在主機上將 MicroSD 卡格式化，以保證 MicroSD 卡的讀寫穩定。**



**在系統升級過程中請勿斷電，以免造成無法開機等情況。**

## 選單

在錄影模式下，按下 “  ” 鍵，進入選單模式。

- 錄影模式：全天24小時監控白天行車記錄、夜晚停車秒錄。
  1. 正常錄影：白天行車設定此模式錄影，可搭配獨家行車安全功能，讓PAPAGO! 的行車記錄器貼心提醒您路上的各種警示。
  2. 一秒一拍：獨創“1秒1拍”停車秒錄。停車後，將行車記錄器切換為秒拍模式，每秒抓拍一張畫面，比正常拍攝省下30倍空間。1秒1拍模式下在停止操作主機約10秒後，主機則自動關閉螢幕(螢幕關閉下，不影響拍攝)，以隱蔽防賊。
  3. 移動偵測：設置此功能開啟後，主機將自動進入偵測狀態，此狀態畫面若超過約60秒鐘不動，主機將停止錄影直到偵測到錄製中的畫面發生改變後，主機將再次啟動錄影，依此重複。移動偵測模式下在停止操作主機約10秒後，主機則自動關閉螢幕(螢幕關閉下，不影響拍攝)，以隱蔽防賊。



**停車熄火後，移動偵測及一秒一拍功能供電為內建電池，若需長時間啟用此功能，則需另外接電源，便可達到此功能的長時間作用。**

- 行車安全：PAPAGO! 貼心為您打造，擁有安全的行車環境功能。
  1. 標誌辨識：將道路上的速限標誌，利用圖像辨識技術，顯示該路段的速限。
  2. 前車起步提醒：此功能開啟後，在您停駛10秒鐘後即啟動偵測，當前方車輛駛離後，會立即發出警示音，貼心提醒您起步駕駛。
  3. 疲勞駕駛警示：此功能開啟後，可自行定義設定階段性鬧鐘，定時提醒您休息一下再上路。



- 開燈提醒：此功能開啟後，當行駛環境光線不足的情況下(例如：進入隧道或地下室)，以警示音提醒您，並於螢幕中顯示警示的圖片。
- 測速照相提示：此功能開啟後，當GPS定位完成後，行駛經過固定式測速照相點，會將偵測到的固定式測速照相點，在錄影畫面中顯示，並同時發出語音(也可選擇警示音)提醒駕駛者減速並注意安全車速。



**此設置功能需選購PAPAGO! GTM202 GPS衛星接收天線。  
此設置功能需衛星定位完成。**

- 超速警示：此功能開啟後，當您行駛超過設定時速，可設定語音提示。

7. 胎壓偵測：選購GoSafe 790 專用TPMS配件TireSafe D10E/D10I，即可搭配胎壓偵測，讓你於高速行駛下，再也不用擔心輪胎爆胎的危險。

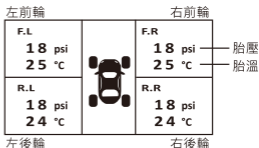

• 胎壓及胎溫的顏色說明

白色	尚未接收到胎壓和胎溫訊號。	藍色	胎溫代表正常，輪胎狀態良好。
綠色	胎壓代表正常，輪胎狀態良好。	紅色	代表危險，輪胎狀態不良，建議在情況允許下停車檢查。



**請注意:GPS / TPMS 無法同時作用，僅支援一個功能使用，請擇一選購配件。**

- 音量設定  
設置系統音量大小。可選擇：20%、40%、60%、80%、100% 或關閉。
- 錄音開關：設置錄影時是否同時錄製聲音。
- EV值：在不同光線下，可通過調整EV值獲得較佳拍攝效果。



### 可單獨設置前/後鏡頭的EV值。

- 錄影解析度：設置錄製影像的解析度。
- 後鏡頭設定：  
可選擇正常、翻轉(影像上下翻轉)、鏡像(影像左右翻轉)
- 螢幕顯示方式：  
單鏡頭: 前鏡頭  
雙鏡頭: 前鏡頭、後鏡頭、畫中畫
- 碰撞靈敏度：設置當車體碰撞時，依據碰撞靈敏度來自動備份影片。



**此設置若為高靈敏度，在行駛道路不平時，可能會不斷觸發影片自動備份，而導致緊急錄影空間額滿覆蓋，請不定時備份緊急錄影影片。**

- 時間設定：設置日期與時間及日期格式。
- 時區：設置系統的時區
- 螢幕保護：設置螢幕為休眠模式或關閉此功能。（螢幕休眠情況下錄影照常）
- 影片內嵌資訊：設置錄影影片中是否嵌入日期或GPS數據。
- 系統語言：設置系統顯示的語言。

- 格式化選項

1. 格式化提示：設置提示格式化的時間。
2. 格式化記憶卡：此操作會刪除記憶卡上的所有資料。
3. 關機自動格式化：若設置開啟此功能，則會在每次關機前跳出是否格式化的畫面，點選OK鍵則自動格式化記憶卡，並關機。



**格式化後無法復原，請備份好重要檔案後再執行此操作。**

- 恢復原廠設置：將所有設置恢復至原廠初始狀態。
- 版本資訊：顯示主機當前韌體版本資訊。

### 清潔

- 若主機鏡頭附著異物，請勿用手指直接接觸螢幕，避免影響鏡頭拍攝效果。
- 若異物進入機器請與我們聯繫，請勿自行拆卸主機與車充。

### 保存

- 長時間離開車輛時，請取下機器，拔下車充。
- 避免將機器放置在潮濕或高溫的地方。
- 為保證記憶卡的性能，長時間不使用機器時，請取出卡片。

### 故障排除

- 無法開機
  - 確認主機是否供電，或電池電量太低。
- 錄影秒數沒有正常讀秒
  - 檢查記憶卡是否為8GB容量以上。
  - 檢查記憶卡是否為低速卡，請確保Class 10以上。
  - 記憶卡已毀損，請與記憶卡供應商連絡。
- 螢幕不顯示正在拍攝的影像
  - 錄影模式下，確認是否已關閉螢幕顯示。按下 "  " 鍵，開啟螢幕顯示。
  - 主機無法操作使用時，請戳 reset 插孔，重啟主機開機。
- 記憶卡已滿
  - 從主機刪除不需要的檔案。
  - 將記憶卡放入電腦，刪除不需要的檔案。
  - 格式化記憶卡。



已鎖定保護的影像及照片無法刪除，請解鎖後再操作。



刪除及格式化記憶卡後，資料無法恢復。請備份好影像或照片後再操作。

- 主機無法播放影像
  - 確認是否在電腦上更改過記憶卡的影像或照片的檔案名或者資料夾的名稱。
  - 記憶卡內的影像或照片是否經過電腦處理，或者是非主機錄製的影像或照片。
  - 記憶卡已損壞。

若以上內容仍未解決您的問題，請與經銷商或本公司聯繫。

研勤科技股份有限公司

公司地址：114台北市內湖區港墘路200號4樓

客服專線：02-2659-3008

傳真號碼：02-8751-1323

官方網站：[tw.papagoinc.com](http://tw.papagoinc.com)

客服LINE@ ID: @papagoinc



LINE@

ID

@papagoinc

了解更多產品資訊，請至 PAPAGO! 官網  
**tw.papagoinc.com**

V22.2.18