

PAPAGO![®]

TireSafe S50E 獨立型胎壓偵測器
使用安裝手冊

PAPAGO Inc., All Right reserved.

封底空白页

目录

安全注意事項	2
產品配件	4
標配工具及配件	5
A：顯示器底座安裝方式	6
B：點煙器支架安裝方式	7
顯示器插電	8
USB充電插槽	9
偵測器安裝	10
偵測器分解圖	11
偵測器更換電池	12
非標準氣嘴造成漏氣的原因	13
行車驗證	14
螢幕功能說明	14
顯示器使用說明	16
LCD螢幕描述	16
按鍵操作說明	17
電壓查詢	17
進入設定模式	18
退出設定模式	19
設定氣壓單位	20
設定溫度單位	21
匹配(配對)	22
輪胎互換	24
設定高溫警報數值(預設值65°C)	26
設定前輪胎壓上限警報值(預設3.2Bar / 46Psi)	27
設定前輪胎壓下限警告值(預設1.8Bar / 26Psi)	28
設定後輪胎壓上限警報值(預設3.2Bar / 46Psi)	29
設定後輪胎壓下限警告值(預設1.8Bar / 26Psi)	30
常見問題處理	31

安全注意事項

在安裝本產品之前，請先詳閱一下注意事項：

1. 本產品顯示資訊僅供參考，需車輛停止才能操作本主機。
2. 本產品可能因為其他有害的干擾系統導致無法作動。
3. 本產品出廠時已經設定好所配置之四個偵測器ID，如果欲更換新偵測器配對請回原銷售點設定或參考手冊教學。
4. 安全氣囊警告，切勿把裝置安裝在安全氣囊彈蓋或安全氣囊的工作範圍內。本公司對因車輛碰撞或汽車安全氣囊的問題而導致的傷害或死亡不承擔任何責任。
5. 本主機保固2年，保證之範圍不包含產品本身瑕疵以外之任何因素所造成之故障，包括但不限於(1)天災、地變、雷擊等意外事故(2)錯誤使用、濫用、使用過失、外觀損傷(3)未經本公司授權之人員所進行之維修、修改、拆裝。
6. 請依本手冊之說明操作，以避免不正常的操作導致本產品無法使用。
7. 請遵照本手冊指示供電，錯誤的供電將會損壞本體，偵測器請使用原廠電池並按照本手冊之說明供電，不適合之電池或錯誤的擺放方式將會影響效能或造成偵測器本體的損壞。
8. 保固服務保證之範圍不包括任何連同「產品」提供之消耗性物品配件產品之損壞或遺失，如包裝材、反射膜、說明書等。
9. 請勿自行開啟外殼進行維修，有任何問題請就近聯絡經銷商檢測維修。若因使用者自行開啟外殼導致保固貼紙損傷，則保固立即中止。
10. 請隨時觀察輪胎之壓力和溫度、電池電壓狀態。如長時間無法接收到資料，請檢查您的偵測器。
11. 本產品不正常的操作可能導致系統失敗。
 12. 低功率電波輻射性電機管理辦法第12、14條，經型式認證合格之低功率射頻電機，非經許可、公司、商號或使用者均不得擅自變更頻率、加大功率或變更原設計之特性及功能。
 13. 低功率射頻電機之使用不得影響飛航安全及干擾合法通信；經發現有干擾現象時，應立即停用，並改善至無干擾時方得繼續使用。前項合法通信，指依電信法規規定作業之無線電通信。
 14. 低功率射頻電機須忍受合法通信或工業、科學及醫療用電波輻射性電機設備之干擾。

安全注意事項

使用注意事項及聲明

1. 汽車輪胎的安全不可完全依賴本產品，應定期檢查輪胎，務必確保各輪胎無扎孔、割裂、鼓包等損傷。
2. 本產品發出警報時應盡快小心的靠邊停車處理。
3. 本產品無法預報外力造成的突發性輪胎損害。
4. 請勿在駕駛中操作本產品，顯示器必須插電，才能正常發揮本產品功能。
5. 偵測器電池壽命與汽車行駛里程有關，在低於 -20°C 環境使用，電池壽命會縮短。
6. 行駛中輪胎溫度升高，氣壓（熱漲冷縮）也將會同步升高 $1\sim 4\text{Psi}$ 。
7. 慎防偵測器因外力人為 / 不正常損壞 / 被盜因素損壞失，本公司將無不提供保固。
8. 請勿用水或化學藥品直接浸泡清潔和偵測器，僅防潑水，請勿浸泡水上。
9. 使用後的廢電池請回收。
10. 建議冷胎胎壓或最大承受壓力數據會刻在輪胎側面或車主手冊內，請詢問輪胎廠、車廠或專業技師後，再調整預設值。
11. 輪胎使用安全年限建議三年～四年換新，在換新輪胎時，請更換為金屬氣嘴，使用胎外式偵測器與橡膠氣嘴有可能在橡膠老化時易受高速離心力甩斷，造成行車安全疑慮。

適用車型

本產品適用胎壓在 $8.0\text{ Bar} / 116\text{ Psi}$ 以下及電瓶電壓 12V 的轎車Sedan、運動休旅車SUV、多功能休旅車MPV、跑車Sports Car等車輛。

請勿使用大於 $8.0\text{ Bar} / 116\text{ Psi}$ 以上之車輛，如貨車Trucks、拖車Trailer、大客車Bus、露營車Recreation Vehicle、貨卡車Pickup Trucks等車輛。

本產品有效傳輸距離公尺（ 400cm / 無阻隔環境），適用於小型車。

 建議先安裝好顯示器並通電後，再安裝偵測器

 出廠時顯示器與四個偵測器已經做好了配對，用戶安裝好後，不需再次重複配對。

產品配件

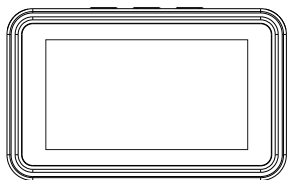

顯示器

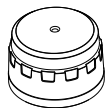

胎外偵測器 X4

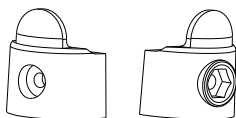

底座支架鎖緊塊

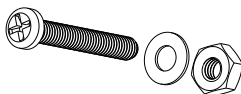

螺桿、墊片、螺母

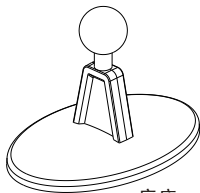

底座

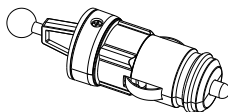

點煙器支架

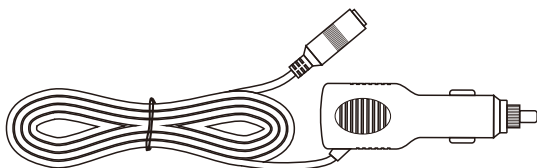

點煙器電源

標配工具及配件

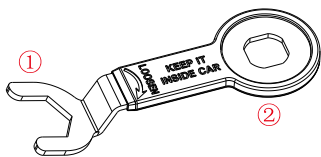

兩用扳手

- ① 六角螺母鎖緊偵測器用。
- ② 換電池旋開偵測器外殼固定底座。

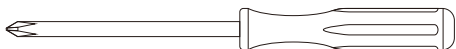

十字螺絲刀



六角螺母X5 (一個備用)



環形針 (密封矽膠圈更換工具)

- ① 拆密封矽膠圈用。
- ② 裝密封矽膠圈用。

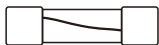

保險管 (備用)

點煙器電源保險管如有燒斷，
請先排查原因後進行更換。



內密封矽膠圈X4 (備用)

若密封圈如有破損，為防止漏氣
可用備用密封圈進行更換。



外殼密封矽膠圈X2 (備用)

若外殼密封圈如有斷裂，為保證防水
可用備用密封圈進行更換。

A: 顯示器底座安裝方式

1 先裝右鎖緊塊.

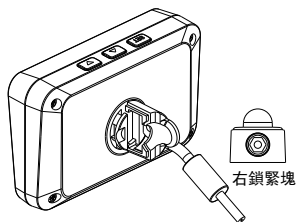

2 再裝左鎖緊塊.



3 鎖上螺桿.
(鎖緊塊之間留1.5mm左右的間隙).

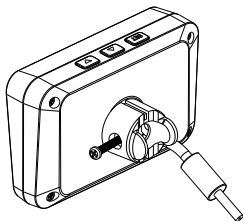

4 裝上底座；鎖緊螺桿.

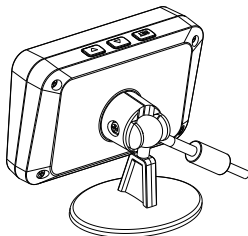

5 連接點煙器電源.

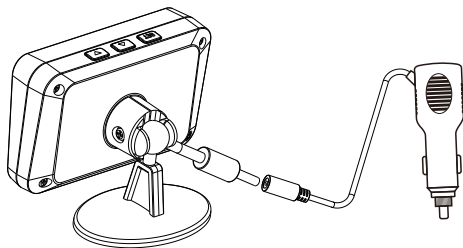

B: 點煙器支架安裝方式

1 先裝右鎖緊塊.

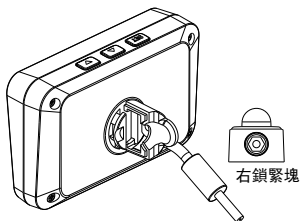

2 再裝左鎖緊塊.

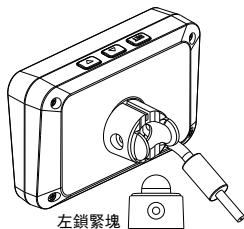

3 鎖上螺桿,
(鎖緊塊之間留1.5mm左右的間隙).

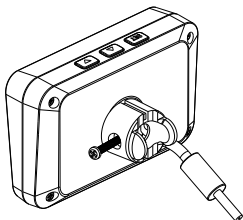

4 將顯示器電源接線插入點煙器
支架DC孔.

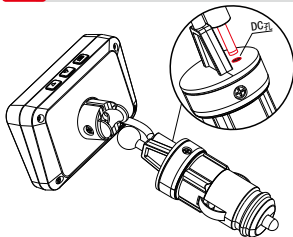

5 裝上點煙器支架；鎖緊螺桿.

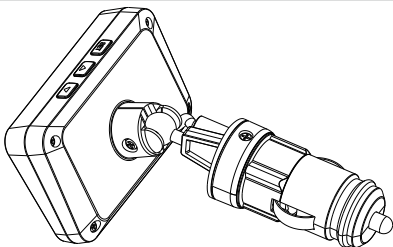

顯示器插電

安裝注意事項：

在安裝之前將顯示器插入點煙器後，將鑰匙從ACC. OFF 轉到ACC. ON後，再進行偵測器安裝作業。

1 取出點煙器。

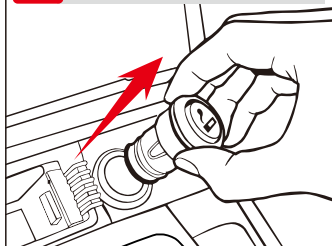

2 插上點煙器電源。

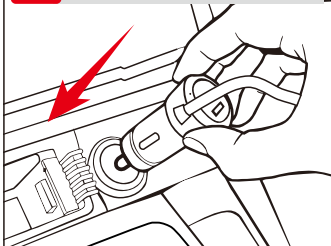

3 ACC转到ON.



4 顯示器通電，開始接收數據。

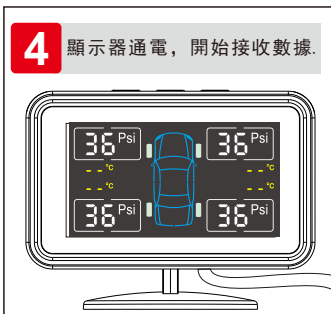

USB充電插槽

插入點煙器孔時LED燈長亮表示已通電

點煙器電源線插頭附有USB插槽，在給顯示器供電的同時還可以給手機或平板電腦等電子產品充電。

輸出電壓：5V
輸出電流：1A

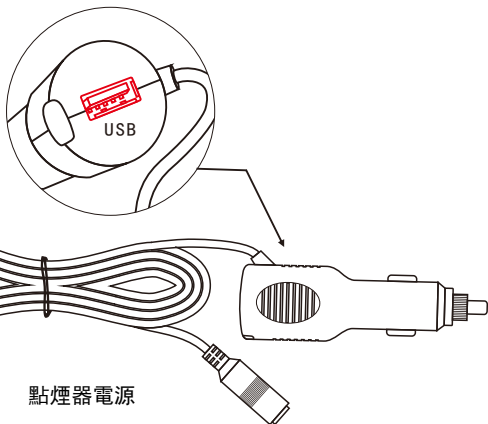

* 如設備充電是需要2A以上電流輸入，本產品為1A輸出電流，可能設備充電時間會較久。

偵測器安裝

1 旋出氣嘴防塵蓋。

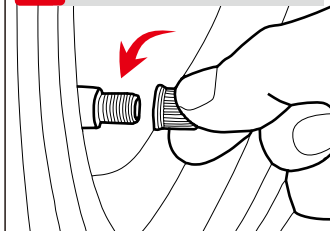

2 旋進六角螺母。

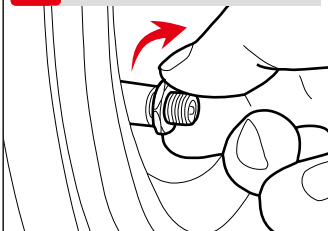

3 按住偵測器外殼位置標示，旋入對應輪胎並鎖緊。

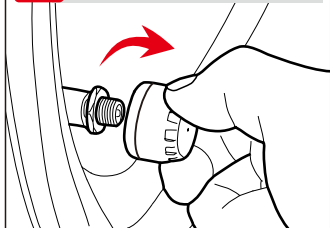

4 用螺母扳手反方向鎖緊偵測器。

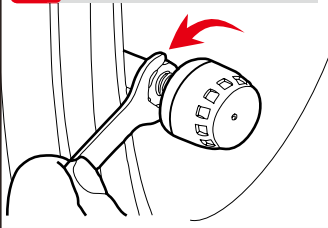

5 用肥皂水檢查是否漏氣。

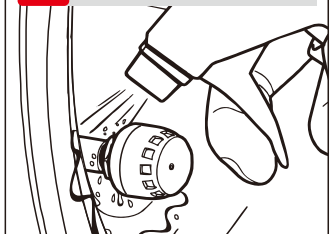

* 出廠時顯示器與四個偵測器已經做好了配對，用戶安裝後不再需要做配對動作。

偵測器分解圖

	<p>外殼</p>
	<p>外殼密封矽膠圈</p>
	<p>鈕扣式電池CR1632</p>
	<p>偵測器</p>
	<p>內密封矽膠圈</p>
	<p>六角螺母</p>

胎外式偵測器技術規格：

偵測器尺寸：20X20X16mm

偵測器重量：< 10g

胎壓範圍：0Bar~8.0Bar / 0Psi~116Psi

電池型號：CR1632

靜態電流：< 0.7 μ A

電池壽命：因車輛使用環境不同，電池使用時間約1~2年。

工作電流：< 12mA

工作溫度：-40°C ~ +125°C

胎壓誤差：±0.1Bar / ±1Psi

溫度誤差：±2°C

工作濕度：5% ~ 98%

發射頻率：FSK 433.92 MHz

偵測器更換電池

* (已經安裝在車輪上的偵測器換電池可以不用旋下偵測器, 在氣門嘴上直接旋開偵測器外殼既可更換電池)。

1

逆時針方向旋出偵測器外殼。

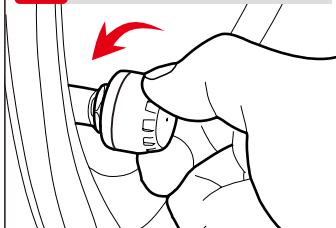

2

旋出偵測器外殼如圖。

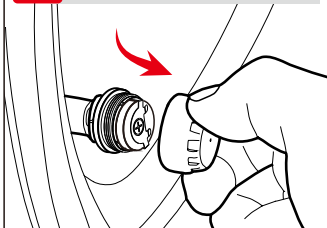

3

取下舊電池片, 換上新的扭扣式電池。(注意電池正負極)。

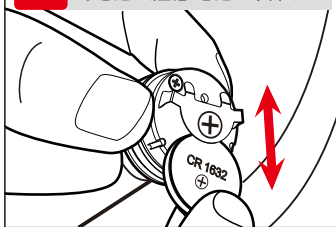

4

調整好密封矽膠圈, 放回偵測器外殼, 並順時針方向鎖緊。

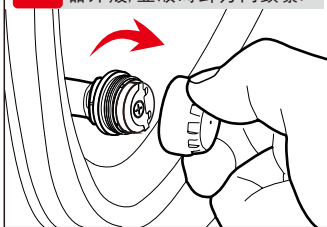

5

電池更換成功。

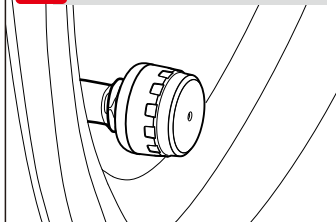

如偵測器不在氣門嘴上時, 換電池需要用標配扳手來固定, 旋開偵測器外殼。

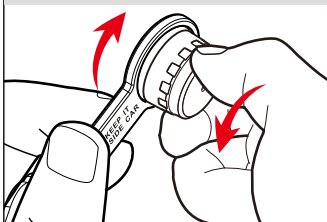

非標準氣嘴造成漏氣的原因

標準氣嘴

- 氣蕊與氣嘴口齊平
- 氣嘴口螺紋 $\geq 9\text{mm}$

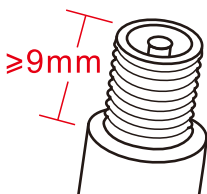

非標準氣嘴漏氣原因一

氣嘴如有缺口，裝上偵測器可能漏氣，必須更換標準氣嘴。



非標準氣嘴漏氣原因二

氣門蕊內凹，請用氣蕊調節工具向外旋平。

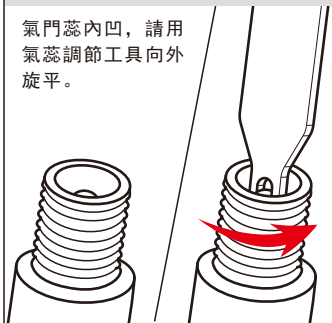

非標準氣嘴漏氣原因三

氣門蕊外凸，請用氣蕊調節工具向裡旋緊齊平。

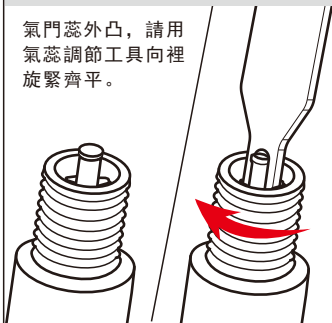

行車驗證

- 1** 車速大於15公里行駛，顯示器自動刷新數據。

>15km/h

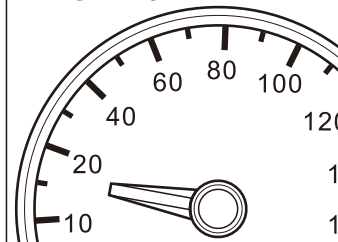

- 2** 顯示屏同時以數字顯示4個輪胎氣壓和實際溫度。

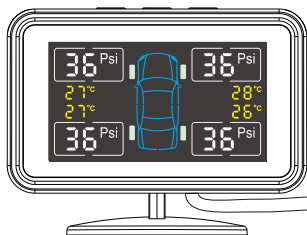

系統工作正常，安裝成功。

顯示屏功能說明

停車狀態顯示

汽車點火後，顯示屏顯示如圖：

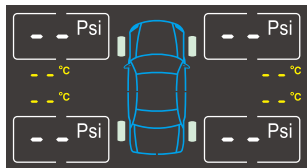

胎壓正常顯示

車速大於15公里行駛，顯示器自動更新數據。

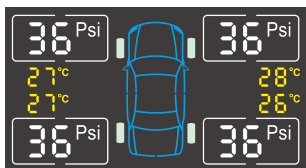

顯示屏功能說明

偵測器失效  Bi-

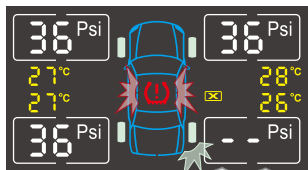

胎溫高警報  Bi-Bi-

溫度超過65°C警報。
溫度顯示範圍-40°C至90°C

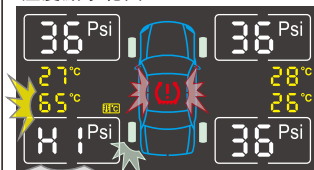

偵測器電池耗盡  Bi--Bi--

胎外式電池正常使用時間約2年。

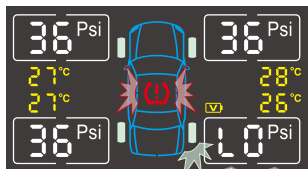

漏氣警報  Bi-Bi-Bi-Bi-Bi-

一般為扎針或氣門嘴老化。

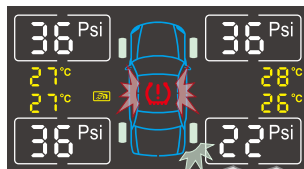

胎壓警報  46Psi 以上: Bi-Bi-Bi-Bi-
26Psi 以下: Bi-Bi-Bi-

氣壓低於26Psi 或高於46Psi範圍警報。(出廠預設上下限氣壓值)

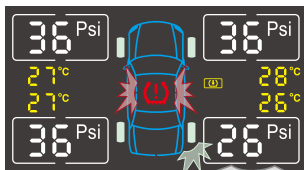
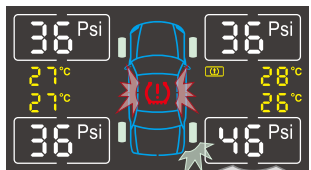

顯示器使用說明

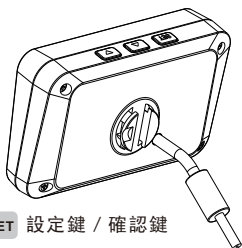
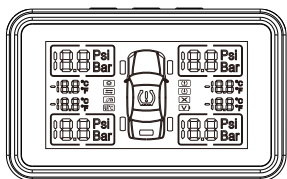

顯示器規格

輸入電壓：12V ± 3V

工作電流：< 40mA

工作溫度：-40°C ~ +85°C

工作濕度：5 ~ 98%

SET 設定鍵 / 確認鍵

▲ 向上鍵

▼ 向下鍵

* 長按SET鍵2秒可進入設定模式，或保存退出

LCD顯示屏描述

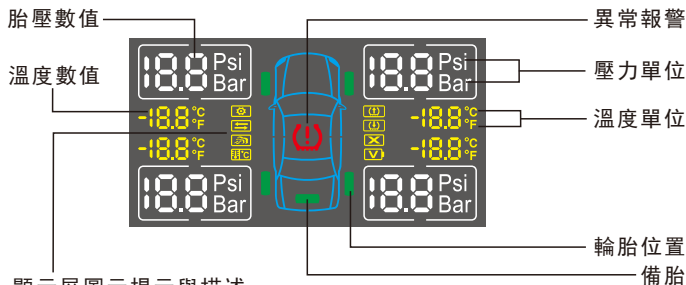

顯示屏圖示提示與描述

	可以對偵測器與顯示器進行配對		高壓報警（氣壓高於設定值時顯示）
	輪胎互換功能，將偵測器調換位置		低壓報警（氣壓低於設定值時顯示）
	漏氣報警（輪胎漏氣時顯示）		偵測器失效（某個偵測器失效時顯示）
	高溫報警（胎溫超出設定值時顯示）		低電壓報警（偵測器電池電量不足時顯示）

按鍵操作說明

在非設定模式下：短按向上/向下鍵無效

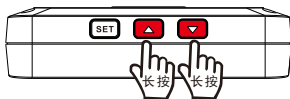

同時長按"向上+向下"鍵直到聽到
Beep-Beep二聲長鳴：恢復出廠預設值

在設定模式下：

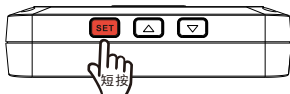

短按："SET"鍵：進入或確認並退出
當前設定（配對模式除外）

▲ 短按"向上"鍵：設定向前翻



▼ 短按"向下"鍵：設定向後翻



電壓查詢



正常顯示下：短按"SET"鍵切換到電壓
查詢界面，圖標"V"亮起，如圖：
20秒後自動回到正常顯示界面。

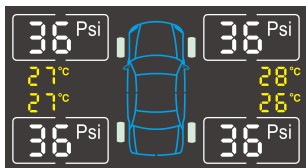

正常顯示

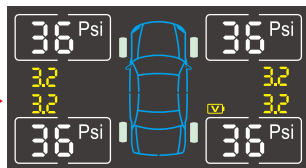

電壓查詢

進入設定模式

- 1** 在非設定模式下，長按"SET"鍵直到聽到Beep一聲長鳴進入設定模式

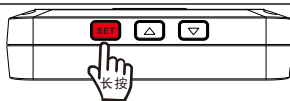

- 2** 短按"向上/向下"鍵切換，各種模式如下圖循環：

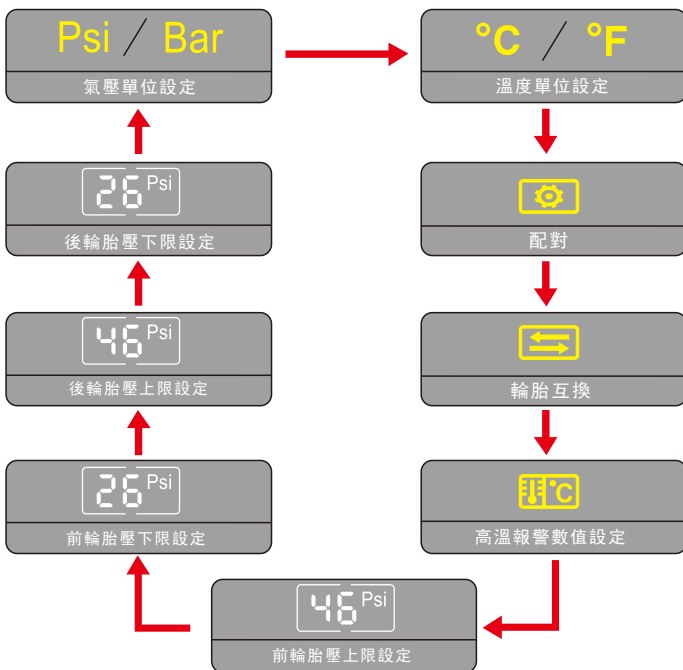

退出設定模式

- 1 在各種模式下，長按"SET"鍵直到聽到Beep一聲長鳴，保存並退出設定模式。



- 2 在各種模式下，20秒內無任何按鍵操作，自動保存設定並退出（配對/輪胎互換）模式除外。

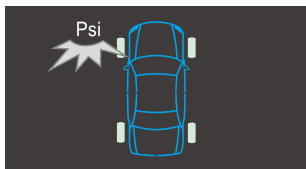

20秒

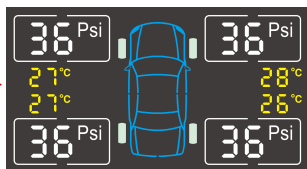

- 3 在"配對"模式下：



3分鐘

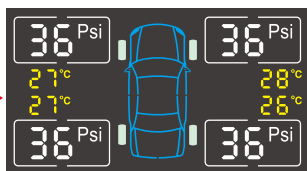

- 3分鐘內無任何按鍵操作與配對信號，自動保存設定並退出

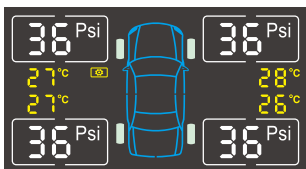

20秒

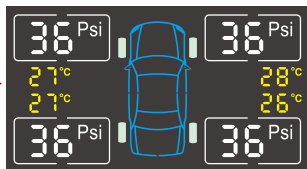

- 當配對完第4個偵測器後，20秒內無任何按鍵操作與配對信號，自動保存設定並退出。

設定氣壓單位

1. 選擇"氣壓單位設定"模式，液晶屏顯示氣壓單位 (Psi/Bar)

* 出廠預設值為Psi

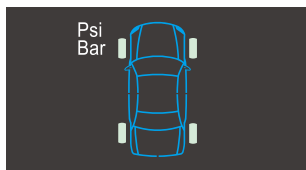

2. 短按"SET"鍵聽到Beep一聲提示音後釋放按鍵，進入氣壓單位設定，當前所設置氣壓單位會閃爍。

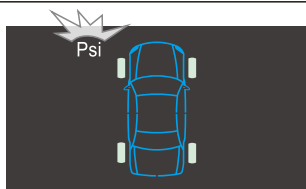

3. 透過短按"向上/向下"鍵選擇所需要設定的單位

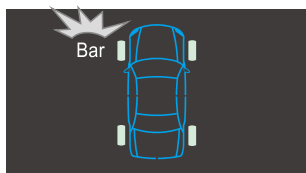

4. 短按"SET"鍵聽到Beep一聲提示音後釋放按鍵，確認當前設定並退出該設定模式



設定溫度單位

1. 選擇"溫度單位設定"模式，液晶顯示溫度單位（°F/°C）

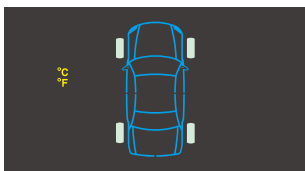

2. 短按"SET"鍵聽到Beep一聲提示音後釋放按鍵，進入氣壓單位設定，當前所設定氣壓單位會閃爍

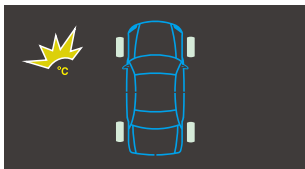

3. 通過短按"向上/向下"鍵選擇所需要設定的單位

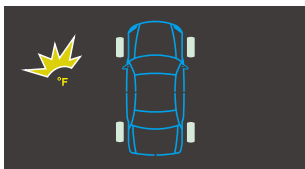

4. 短按"SET"鍵聽到Beep一聲提示音後釋放按鍵，確認當前設定並退出該設定模式



匹配（配對）

1. 選擇"配對"模式，液晶螢幕顯示"圖標

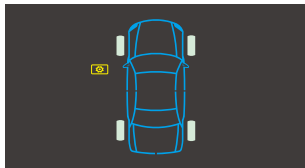

2. 短按"SET"鍵聽到Beep一聲提示音後釋放按鍵，液晶屏顯示"01-02-03-04"，01位置與相應輪胎圖標閃爍，進入"配對"模式，等待偵測器配對信號

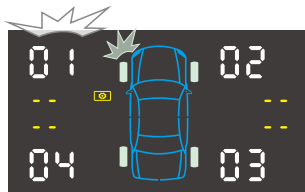

3. 將偵測器安裝好，接收信號成功，顯示當前輪胎氣壓及溫度

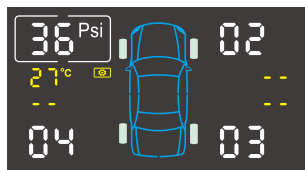

匹配（配對）

4. 透過短按"向上/向下"鍵選擇所需配對位置，當前位置顯示內容及輪胎圖標閃爍

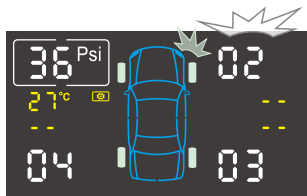

5. 收到偵測器配對信號後，將顯示當前輪胎氣壓值和溫度

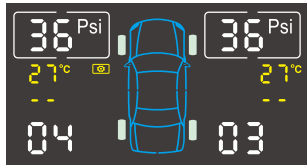

6. 若需要配對多個偵測器，重複第4，5步

輪胎互換

1. 選擇"輪胎互換"模式，液晶顯示屏"  "圖標

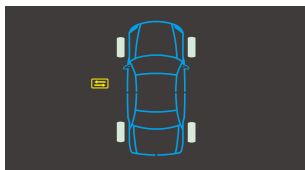

2. 短按"SET"鍵聽到Beep一聲提示音後釋放按鍵，液晶顯示當前位置設置（輪胎數字代表輪胎位置：01:FL 左前輪，02:FR右前輪，03:RR 右後輪，04:RL 左後輪），當前位置閃爍



3. 透過短按"向上/向下"鍵選擇相應位置，當前位置顯示內容及輪胎圖標閃爍

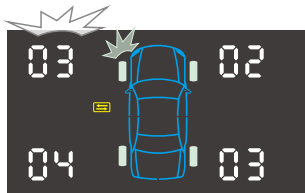
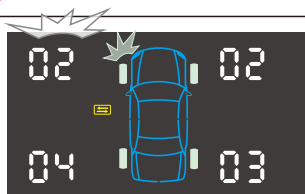

輪胎互換

4. 短按"SET"鍵聽到Beep一聲提示音後釋放按鍵，切換到下一位置

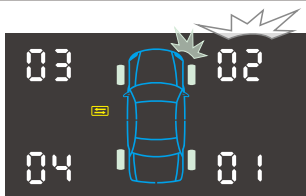

5. 直到設定完成長按"SET"鍵推出

設置高溫警報數值(預設值65°C)

1. 選擇"設定高溫警報數值)，液晶屏顯示"**HiC**"圖標：

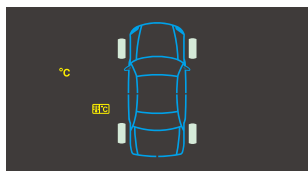

2. 短按"SET"鍵聽到Beep一聲提示音後釋放按鍵，進入高溫警報數值設定，當前數值閃爍

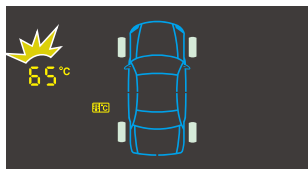

3. 透過短按"向上/向下"鍵調整數值，每按一次"往上/往下"變化1°C，一次循環，可設定範圍60°C~90°C

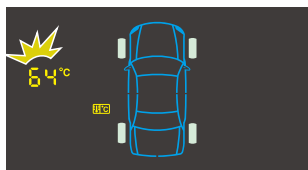
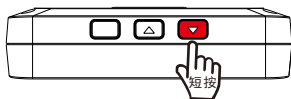

4. 短按"SET"鍵聽到Beep一聲提示音後釋放按鍵，確認當前設定並退出該設定模式



設定前輪胎壓上限警報值(預設值46Psi)

1. 選擇"胎壓上限設定"模式，液晶屏左上方顯示當前胎壓上限數值與""圖標

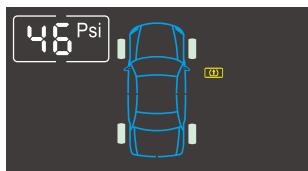

2. 短按"SET"鍵聽到Beep一聲提示音後釋放按鍵，進入胎壓上限設定，當前胎壓數值閃爍

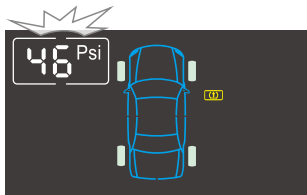

3. 透過短按"向上/向下"鍵調整數值，每按一次"往上/往下"變化1Psi，依次循環，可設置範圍46Psi ~51Psi

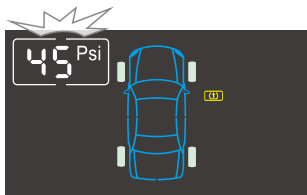
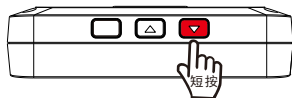

4. 短按"SET"鍵聽到Beep一聲提示音後，釋放按鍵，確認單前設定並退出該設定模式



設定前輪胎壓下限警報值(預設值26Psi)

1. 選擇"胎壓下限設定"模式，液晶屏左下方顯示當前胎壓下限數值與""圖標

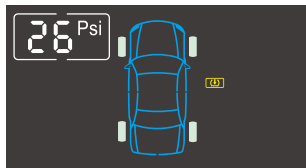

2. 短按"SET"鍵聽到Beep一聲提示音後釋放按鍵，進入胎壓下限設定，當前胎壓數值閃爍

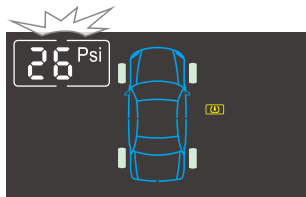

3. 透過短按"向上/向下"鍵調整數值，每按一次"往上/往下"變化1Psi，依次循環，可設置範圍11Psi ~ 35Psi

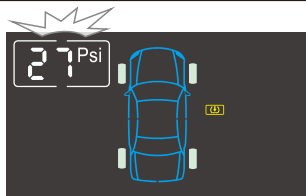

4. 短按"SET"鍵聽到Beep一聲提示音後，釋放按鍵，確認單前設定並退出該設定模式



設定後輪胎壓上限警報值(預設值46Psi)

1. 選擇"胎壓上限設定"模式，液晶屏左下方顯示當前胎壓上限數值與""圖標

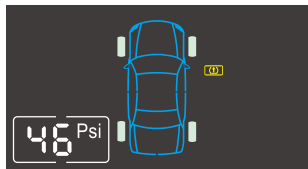

2. 短按"SET"鍵聽到Beep一聲提示音後釋放按鍵，進入胎壓上限設定，當前胎壓數值閃爍

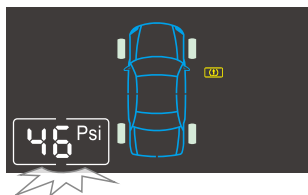

3. 透過短按"向上/向下"鍵調整數值，每按一次"往上/往下"變化1Psi，依次循環，可設置範圍36Psi~51Psi

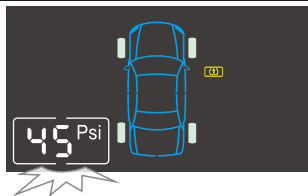
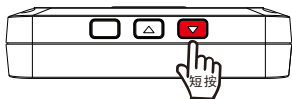

4. 短按"SET"鍵聽到Beep一聲提示音後，釋放按鍵，確認單前設定並退出該設定模式



設定後輪胎壓下限警報值(預設值26Psi)

1. 選擇"胎壓下限設定"模式，液晶屏左下方顯示當前胎壓下限數值與"圖標

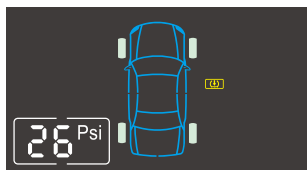

2. 短按"SET"鍵聽到Beep一聲提示音後釋放按鍵，進入胎壓下限設定，當前胎壓數值閃爍

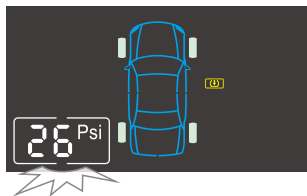

3. 透過短按"向上/向下"鍵調整數值，每按一次"往上/往下"變化1Psi，依次循環，可設置範圍11Psi~35Psi

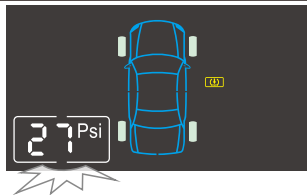

4. 短按"SET"鍵聽到Beep一聲提示音後，釋放按鍵，確認單前設定並退出該設定模式



常見問題處理

偵測器接口漏氣

通常為氣嘴邊緣凹凸缺口所造成，請到輪胎店更換標準氣嘴。

偵測器遺失

向我公司購買偵測器，並重新匹配。

電池電量耗盡

請自行更換新的鈕扣式CR1632電池。

輪胎换位處理

如輪胎位置調換後，通過顯示器設置"輪胎互換"模式進行互換。

顯示器不能正常顯示

1. 確認DC接口已連接
2. 點煙座無12V電源，請檢查相關保險絲。
3. 確認點煙頭與點煙器之間是否接觸不良。
4. 若以上的處理方法皆無法解決此項問題，請聯繫當地的經銷商。

顯示器出現某個輪胎時有時無情況

1. 確認顯示器旁有無記錄器，雷達（電子狗），倒車雷達等產品，如有將顯示器跟其隔開20公分擺放，應可解決此問題！
2. 確認顯示器左邊有無接近電線，或顯示器擺放在車內音箱上面！如有將顯示器移開可解決此問題！

偵測器不能正常發送數據

1. 請確認偵測器是否在附近，偵測器與顯示器使用無線傳送方式，其距離有其一定的限制。
2. 確認偵測器上是否有安裝CR1632鋰電池。
3. 確認偵測器上的電池極性是否安裝正確。
4. 確認偵測器上的電池是否已經沒電，電池電力在長時間使用下有可能已經耗盡，此時建議更換新電池。
5. 請重新再安裝電池，取下電池後，需要等10秒鐘以上，在將電池安裝至偵測器上，以達到重置偵測器的目的。
6. 請確認偵測器有無與他人偵測器混合搭配，每一個偵測器皆有唯一的ID碼，顯示器只能辨別同一套件的偵測器，對於其他套件的偵測器將無法辨別。
7. 若以上的處理方法皆無法解決此問題，請聯繫當地的經銷商。

顯示器出現 0 氣壓報警

1. 確認偵測器已安裝好
2. 若是外置偵測器，請用力把偵測器擰進氣嘴，由於偵測器無法頂到氣嘴芯導致偵測器監測不到氣壓。

顯示器在重新開機後，沒輪胎數據顯示

偵測器當檢測輪胎有0.1 Bar / 1Psi 以上的壓力變化時，才能再傳新壓力與溫度值給顯示器，因此沒輪胎數據顯示，只需要將車輛行駛起來就會顯示數據了！



PAPAGO!® 官方網站



LINE@



facebook.



了解更多產品資訊，請至PAPAGO! 官網
tw.papagoinc.com

研勤科技股份有限公司

公司地址：114台北市內湖區港墘路200號4樓

客服專線：02 - 2659 - 3008

傳真號碼：02 - 8751 - 1323

工作時間：週一至週五 早上9:00-12:00 下午13:00-17:00 (門市服務中午無休)