

PAPAGO![®]

F16

後視鏡行車紀錄器

快速參考指南

安全及注意事項

- 請勿在潮濕的環境下安裝或操作機器
- 請勿將機器安裝在高濕度、易燃易爆氣體和液體環境或干擾駕駛視線位置等地方。
- 請勿長時間將主機暴露在高溫及車內密閉環境。
- 使用時請勿超過供給電壓。
- 當車輛熄火後，請務必拔除車充，以避免持續充電消耗汽車電瓶電力，或造成其他意外狀況發生。
- 請避免讓兒童接觸本產品、配件及包裝。
- 請使用原廠附設之車充線，研鼎智能股份有限公司對其他廠牌車充造成的損害不負任何法律責任。
- 請勿自行拆卸主機與車充線。
- 請勿私自剪斷車充線，因此造成主機燒毀不在保固範圍內。

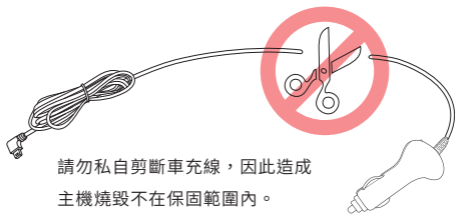

- 請勿用力按壓鏡頭。
- 請勿使用尖銳物體刺、戳主機及配件。
- 在關機過程中，請勿立即將記憶卡取出，避免檔案造成損毀。
- 建議使用 16GB 以上的記憶卡。（最大支援 128GB）
- 首次使用記憶卡前，請務必在主機上將記憶卡格式化，以保證記憶卡讀寫穩定。
- 記憶卡容量和可錄製時間對應如下（僅供參考，依個人使用狀況有所不同）：

記憶卡容量	1296 30P	1080 30P	720 60P	720 30P
8GB	55 mins	80 mins	80 mins	120 mins
16GB	110 mins	160 mins	160 mins	240 mins
32GB	230 mins	330 mins	330 mins	500 mins
64GB	460 mins	690 mins	690 mins	1000 mins

- 系統升級過程中請勿切斷電源，以免造成無法開機等情況發生。
- 快速參考指南的產品功能及內容如有變動，恕不另行通知。

包裝內容

後視鏡行車紀錄器

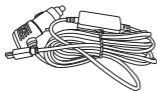
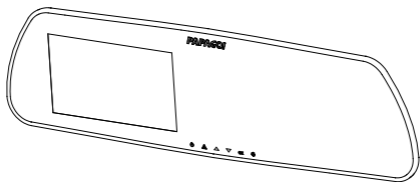

車充



快速參考指南



保固卡

※ 本產品包裝內容如有變動，恕不另行通知。

操作指南

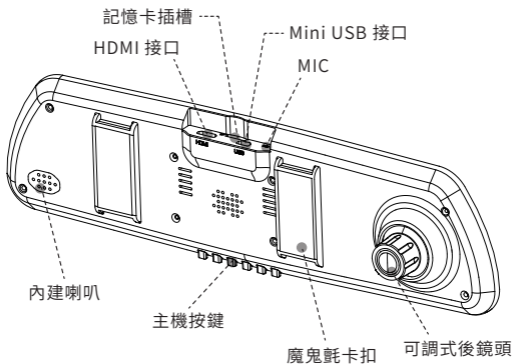
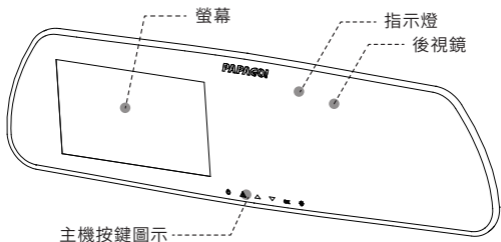

安裝指南

● 安裝位置

- 可安裝在車內後視鏡前方（鏡面方向）
- 鏡頭錄製位置處於雨刷清潔範圍內，確保雨天可清晰拍攝。
- 避免安裝在汽車安全氣囊活動範圍內。
- 避免安裝在汽車隔熱紙上，以免影響主機及隔熱紙功能。
- 請注意安裝位置避開汽車隔熱紙或任何具干擾性的電子產品周圍。
- 請勿將機器安裝再安全氣囊彈蓋上或是安全氣囊工作範圍內。
本公司對因車輛碰撞或汽車安全氣囊的問題而導致的傷害或死亡不承擔任何責任。

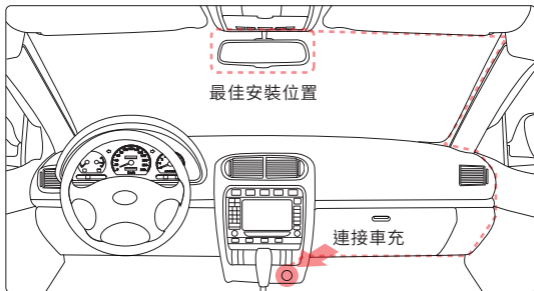

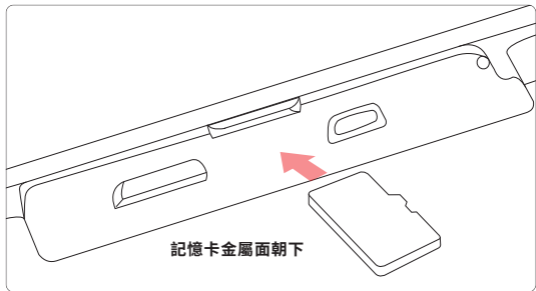
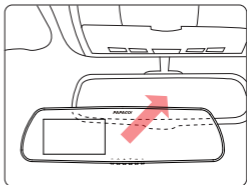

● 安裝方式

- 將主機背面的兩個魔鬼氈打開並將主機往汽車後視鏡接近。
- 將主機背面兩個魔鬼氈固定在汽車後視鏡上。
- 調整主機角度，以螢幕顯示置中最佳。
- 將記憶卡金屬面朝下，插入主機記憶卡插槽。



使用說明

- 自動開機：將記憶卡插入主機記憶卡插槽，車充連接主機 Mini USB 接口與汽車點菸器，發動汽車，主機將自動開啟。
- 手動開機：在主機已連接電源的情況下，按下主機電源開關 ，手動開機。
- 自動關機：主機在開啟狀態下，汽車熄火或拔除車充線，主機將立即自動關機。
 - 待主機電源完全關閉後，在拔取記憶卡，以避免儲存的檔案損毀。
 - 某些車型熄火後點菸器仍供電，需手動關機。使用前請務必了解自己的車型再使用。
- 手動關機：在主機開啟狀態下，長按主機電源開關  5 秒，手動關機。

按鍵標誌與功能

• 錄影模式



手動緊急錄影



進入播放清單



進入設定模式



錄音 / 停止錄音



開啟 / 關閉螢幕顯示

• 播放清單



回上層選單



上個選項



下個選項



選擇影片 / 照片



開啟 / 關閉螢幕顯示

• 播放模式



回上層選單



刪除選定的影片 / 照片



下一個影片 / 照片



暫停 / 撥放



開啟 / 關閉螢幕顯示

• 選單模式



回上層選單



上個選項



下個選項



確定



開啟 / 關閉螢幕顯示

- 指示燈

顏色	狀態	表示
綠燈	恆亮	電源開啟
紅燈	恆亮	影片錄製中
紅燈	閃爍	尚未插入記憶卡

- 畫面圖示

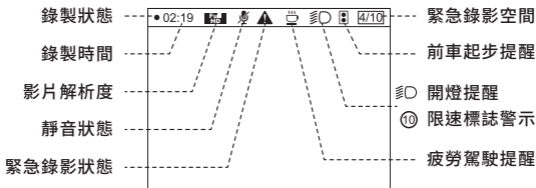

錄影功能

- 循環錄影

- 將記憶卡插入主機記憶卡插槽，主機接通電源後自動開始循環錄影。
- 每段循環錄影時長為 3 分鐘。
- 記憶卡空間不足時，循環錄影會自動覆蓋舊檔。

- 緊急錄影

- 自動緊急錄影：碰撞靈敏度開啟狀態下，發生外力撞擊時，主機自動鎖定當前錄製影片，避免影片在循環錄影中被覆蓋。
 - 可於選單模式 > 碰撞靈敏度，設定感測碰撞的靈敏度。
- 手動緊急錄影：在錄製過程中，按下  鍵，可鎖定當前錄製的影片，避免影片在循環錄影中被覆蓋。
 - 緊急錄影保存額度為十組，每組為 **1 分 10 秒**。

拍照功能

- 在錄製過程中，長按 **OK** 鍵 3 秒，可將當前錄影的畫面拍照。
- 照片存放在 **TF Card:\Normal** 資料夾，與影片檔同目錄。
- 拍照功能不影響正在錄製的影片。

播放功能

- 在錄影模式下，按下  鍵，進入播放清單，選擇循環錄影&照片，按下 **OK** 鍵即可播放。
- 在播放模式下，按下  鍵，可選擇刪除影片或照片。

傳輸模式

1. 用 Mini USB 連接線連接主機和電腦。
2. 按下電源 ，開啟主機。（如螢幕出現 USB 連接中，視同與電腦連接，無須再按電源鍵）
3. 電腦偵測到抽取式磁碟。
4. 打開抽取式磁碟，將出現兩個資料夾，分別為：**NORMAL**（循環錄影資料夾）和 **EVENT**（緊急錄影資料夾）。
5. 將所需影片及照片複製到電腦中。

HDMI 傳輸

1. 用 HDMI 傳輸線連接主機與傳輸裝置。
2. 將裝置訊號源設定為 HDMI。
3. 會由該裝置螢幕代替主機螢幕，顯示畫面。
4. 可錄製、播放、刪除影片及照片。

選單模式

- 在錄影模式下，按下 ▼ 鍵，進入選單模式。
 - 解析度：設定錄製影片的解析度。可選擇：
2304x1296 30P 16:9 / 1920x1080 30P / 1280x720 60P /
1280x720 30P。
 - 時間 / 日期：設定系統時間。
 - 錄音：設定錄製的影片是否錄音。
 - 行車安全：
 - 影像位置校正：調整鏡頭拍攝角度，將影像偵測區域中線對準道路，並使道路線位置符合偵測區域。

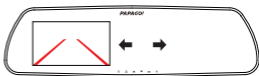
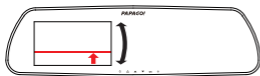

- 限速標誌辨識：此功能開啟後，可借助即時影像辨識技術，將偵測到的限速標誌在錄影畫面中顯示，並同時發出警示音（也可選擇靜音）提醒駕駛者保持安全車速。
- 疲勞駕駛提醒：此功能開啟後，可自定義階段性鬧鐘，定時提醒您休息一下再上路！
可選擇：關閉、30 分鐘、1 小時、2 小時、4 小時。
- 開燈提醒：此功能開啟後，當駕駛環境光線不足時，如進入隧道或地下室，立即發出警示音，並在螢幕顯示圖示，提醒您開啟汽車大燈。
- 前車起步提醒：此功能開啟後，在您停駛 10 秒鐘後即啟動偵測，當前方車輛起步後，主機會立即發出警示音，貼心提醒您起步駕駛。
- 停車安全：
 - 關閉：關閉停車安全模式。
 - 一秒一拍：此功能開啟後，主機偵測畫面靜止不動約 1 分鐘後進入監控狀態，此狀態下每秒紀錄 1 幀畫面；當偵測畫面改變時，主機啟動正常錄影模式。
 - 移動偵測模式：此功能開啟後，若錄製中的畫面持續超過 60 秒不動，主機停止錄影。錄製中的畫面再次移動，主機再次開始錄影，依此重複。

- 碰撞靈敏度：設定重力感測器靈敏度。可選擇：低敏感度、中敏感度、高敏感度、關閉。
- 日期標示：設定錄影時是否同時顯示日期及時間。
- EV 值：在不同光線下，透過調整 EV 值獲得較佳的拍攝效果。可選擇 -2 到 +2 之間不同數值。
- 按鍵音：設定按鍵音是否開啟。
- 音量設置：設定主機音量大小。可選擇：關閉 /20%/40%/60%/80%/100%。
- 螢幕保護：設定螢幕自動關閉時間。可選擇：10 秒鐘、1 分鐘、3 分鐘、5 分鐘或永遠開啟。
- 系統語言：設定系統顯示語言。可選擇：簡體中文、繁體中文、英文。
- 延遲關機：拔掉電源後，設定延遲關機時間。可選擇：關閉 /1 分鐘 /3 分鐘 /5 分鐘。
- 格式化：此操作將會刪除記憶卡上的所有資料。
 - 按下確定後，資料將無法恢復，請備份好影片或照片後再執行格式化。
- 格式化提示：設定提醒格式化的時間。可選擇：15 天 /30 天 / 60 天 / 關閉。
- 自動隱藏按鍵：錄影模式下方選項可設定隱藏或顯示。可選擇：開啟 / 關閉。
- 恢復出廠設置：恢復各項設定至出廠時的默認值。
- 版本資訊：查看主機當前韌體版本資訊。

● 保存方法與故障排除

- 若主機鏡頭附著異物，請勿使用手指直接接觸鏡頭表面，避免影響鏡頭拍攝效果。
- 若異物進入機器，請聯繫客服人員，請勿自行拆解主機與車充！
- **長時間離開車輛時，請取下機器，並拔除車充，以免車內高溫造成損壞。**
- 避免將機器放置在潮濕或高溫的環境。
- 為了維持記憶卡的功能性，長時間不使用機器時，請取出記憶卡。
- 無法開機時，請確認主機是否供電。
- 錄影螢幕不顯示時，請確認是否已關閉螢幕顯示。

按下  鍵，開啟螢幕顯示。

- 螢幕是否設定螢幕保護，可於選單模式 > 螢幕保護中更改相關選項。
- 若記憶卡已滿，可使用下列方式進行刪除或格式化：
 - 從主機直接刪除不需要的影片和照片。
至播放清單 > 播放模式，選擇想刪除的影片或照片，按  即可刪除。
 - 將記憶卡與電腦連接，刪除不需要的影片和照片。
 - 格式化記憶卡。

*** 選擇刪除及格式化，資料將無法恢復，請備份好影片或照片後再執行該動作。**

- 主機無法播放影片時，請確認以下狀態：
 - 請確認是否在電腦上更改過記憶卡內的影片和照片資料名稱或是該資料夾名稱。
 - 記憶卡內的影片或照片是否經過電腦處理，或是記憶卡內有非主機錄製的影片或照片。
 - 請確定記憶卡是否異常或毀損。
- * 若以上內容仍未能解決您的問題，請與本公司客服人員聯繫。

PAPAGO![®]

研鼎智能股份有限公司

114 台北市內湖區新湖三路 189 號 6 樓

客服專線：02-2796-2337

傳真專線：02-8792-1167

客服信箱：service@goyourlife.com

F16200121